



Стандартная модель Модель с рупором



Информация для заказа

MW86T - R 00 - R - M3 (B)

① ② ③ ④ ⑤

① Режим свечения

F	Непрерывное свечение + мигающее свечение + вращение
---	---

② Источник питания

00	12-24 В~
FF	90-240 В~

③ Количество секций

R	Красный	B	Синий
Y	Желтый	C	Бесцветный
G	Зеленый		

④ Режим звукового сигнала

M3	3 мелодии
M4	4 мелодии
S3	3 sireны

► Мелодия «К Элизе» «Home, sweet Home» «Cuckoo Waltz» «Love me tender» **Тип M3**

► 3 sireны Пожарная sireна
Полицейская sireна
Sireна скорой помощи

⑤ Цвет корпуса

Без обозн.	Цвет слоновой кости
(B)	Черный

Технические характеристики

Функция	Непрерывное свечение, мигающее свечение, вращение	
Источник питания	12 - 24 В~, 90 - 240 В~(50/60 Гц)	
Подключение	Выводные провода	
Частота вращения	DIP-переключатель на внутренней плате/режим регулирования громкости	60 - 300±10 об/мин (по часовой стрелке)
Частота мигания		F1: 80±5 раз/мин F3: 240±10 раз/мин
Способ монтажа	Настенное крепление (только вертикально)	
Материал	Корпус – полимер ABS Плафон – поликарбонатный полимер	
Температура окр. среды	От -20 до 40°C	
Температура при хранении	От -20 до 70°C	
Отн. влажность окр. среды	45 - 85%	
Виброустойчивость	10 - 55 Гц (время цикла – 1 минута) Амплитуда 0,75 мм в осях X, Y, Z 1 в течение 1 часа для каждого направления	
Сертификаты	UL, RoHS	
Кабель	1007UL/22AWG, провод цепи звуковой сигнализации - 2464UL/22AWG	
	Стандартная модель	Модель с рупором
Громкость (на расстоянии 1 м)	55 - 85±5 дБ	55 - 90±5 дБ
Степень защиты	IP43	IP54
Масса (стандартная модель, питание переменного тока)	Прибл. 279 г	Прибл. 306 г

Примечание. Срок службы светодиода варьируется в зависимости от рабочих условий и условий окружающей среды.

Потребляемый ток

	12-24 В~	90-240 В~
Модель с 3 режимами звучания	Макс. 0,52 А ± 10%	Макс. 0,16 А ± 10%
Модель с 4 режимами звучания	Макс. 0,65 А ± 10%	Макс. 0,18 А ± 10%

⚠ Суммарный потребляемый ток (режим непрерывного свечения и динамик)

Светодиодные светильники серии MW86T сочетают в себе функции световой и звуковой сигнализации.

Светильник легко крепится на стену без использования дополнительных элементов.

Характеристики продукции

- Режим непрерывного и мигающего свечения высокой яркости, режим вращения
- 2 режима мигания – стандартный режим мигания, режим аварийной сигнализации
- Встроенная кнопка для регулирования громкости звука и скорости вращения
- Встроенный динамик с 3 или 4 режимами звучания
- Возможность использования съемного рупора

Размеры (единица измерения: мм)

▼ Стандартная модель

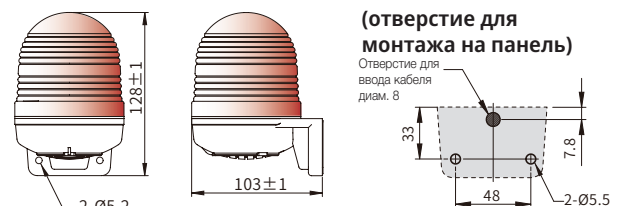

(отверстие для монтажа на панель)

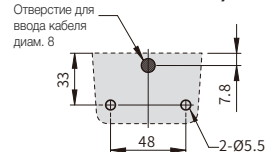

▼ Модель с рупором

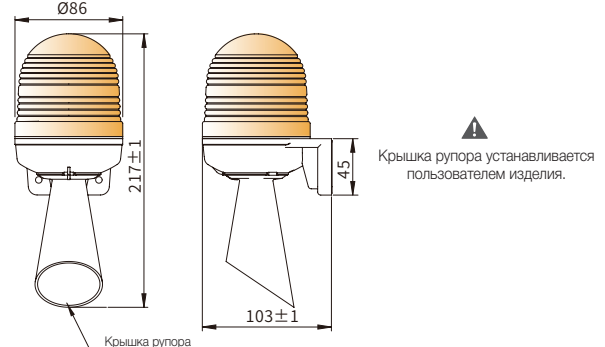

Выбор режима работы

■ Переключатель выбора режима мигающего свечения

F1: частота мигания 80 ± 5 раз/мин
F3: частота мигания 240 ± 10 раз/мин

■ Переключатель выбора режима мигающего свечения

60 - 300±10 об/мин

Громкость
Уменьшение ⊕ Увеличение

■ Регулирование громкости звука

Уменьшение ⊕ Увеличение

Регулирование громкости звука

Отвертка (ширина шлица 0,5 мм)

Схема подключения Таблица выбора режима звучания

См. страницу 42 >>

Серия MW86M

12~24 В=

Тип мелодии

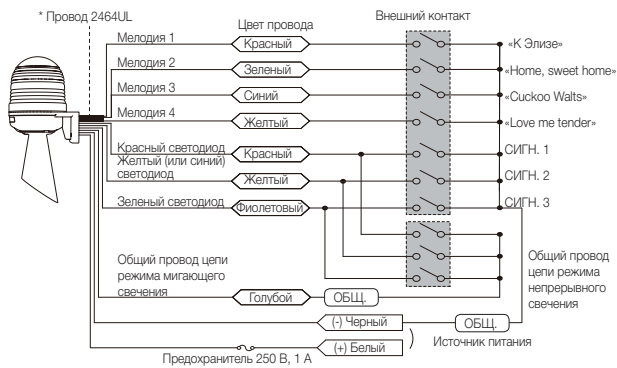

90~240 В~

Тип мелодии

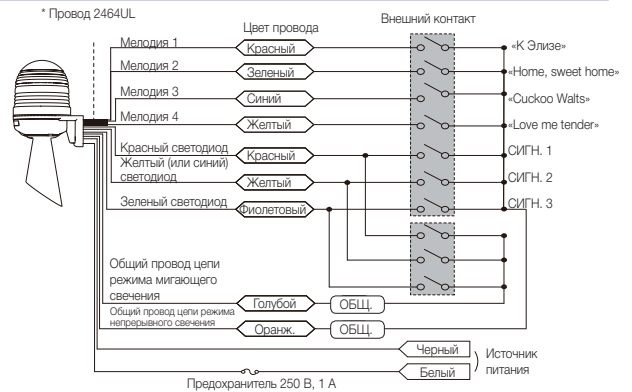

12~24 В=

Тип сирены

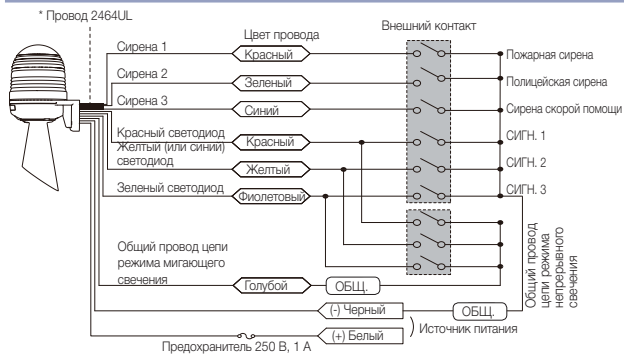

90~240 В~

Тип сирены

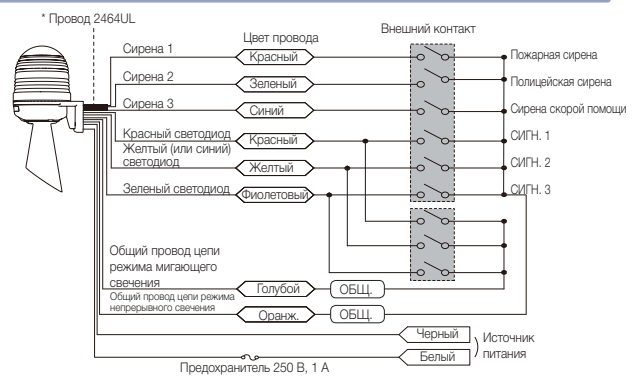

Серия MW86T

12~24 В=

Тип мелодии

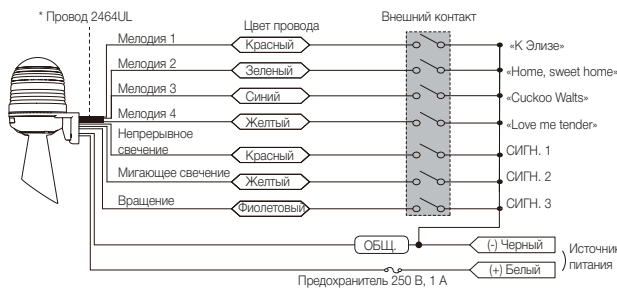

90~240 В~

Тип мелодии

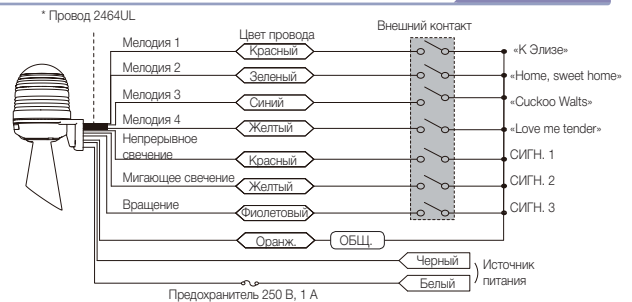

12~24 В=

Тип сирены

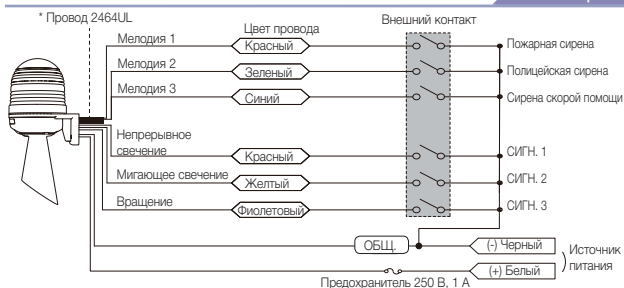

90~240 В~

Тип сирены

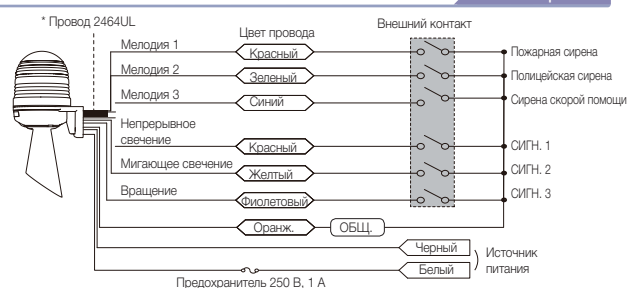

Установка режима звучания и управление

Звук мелодии

※ При соединении с общим проводом активируется состояние «0».

Цвет провода	Красн.	Зел.	Синий	Тип мелодии	Примечания
Нормальный режим выбора	1	1	1	Без мелодии	1. Если мелодия не выбрана (состояние 111 в таблице) или выбраны три мелодии одновременно (состояние 000 в таблице), мелодия не воспроизводится. 2. Приоритетность воспроизведения мелодий (1) Красный провод – «К Элизе» (2) Зеленый провод – «Home, sweet home» (3) Синий провод – «Cuckoo Walts»
	0	1	1	«К Элизе»	
	1	0	1	«Home, sweet home»	
	1	1	0	«Cuckoo Walts»	
Режим выбора с приоритетом	1	0	0	«К Элизе» (приоритет 1)	
	0	1	0	«Home, sweet home» (приоритет 2)	
	0	0	1	«Cuckoo Walts» (приоритет 3)	

Звук сирены

※ При соединении с общим проводом активируется состояние «0».

Цвет провода	Красный	Зеленый	Синий	Тип сирены	Примечания
Нормальный режим выбора	1	1	1	Примечания	Выбор одновременно двух или трех сирен невозможен. ※ При одновременной активации нескольких сирен звучание этих сирен воспроизводится последовательно. Пожарная сирена > Полицейская сирена > Сирена скорой помощи
	0	1	1	Пожарная сирена	
	1	0	1	Полицейская сирена	
	1	1	0	Сирена скорой помощи	